



STYRCENTRAL FÖR 1-LEDARSMÖRJSYSTEM

CCS Alpha

Art.nr. 907278

BRUKSANVISNING



INNEHÅLL

1. BESKRIVNING	sid. 2
2. DATA	sid. 2
3. HANDHAVANDE	sid. 3
4. ELSHEMA	bilaga. 1
5. CE dokument	bilaga. 2

1. BESKRIVNING

Styrcentralen CCS *Alpha* styr och övervakar 1-ledar smörjningssystem. Till styrenheten anslutes tryckvakt för övervakning av trycket.

FUNKTIONER

- Inställbara pump och paustider.
- Möjlighet till extrasmörjning.
- Styrning via den smorda maskinen.
- Utgång för driftindikering.
- Utgång för larm, larmar då inställt tryck ej uppnåtts under pumptiden, vid låg nivå i smörjmedelsfat eller vid ständigt slutet tryckvakt.
- Räknare för antalet smörjningar

DEFINITIONER

Paustid	Tid från pumpstopp till pumpstart.
Tryckdrivningstid	Tiden från pumpstart till dess inställt tryck uppnåtts och pumpen stoppas.
Pumptid	Maximal tryckdrivningstid innan larm utlöses.
Smörjcykel	Tid mellan smörjningarna, dvs. tryckdrivningstiden och paustiden.

2. DATA

Kapslingsklass	IP 65
Dimension	230x300x185 (BxHxD)
Vikt	4,2 kg.
Matningsspänning	100-240 V AC
Ström	1,1 A
Utgångar:	Pump 24V DC max 8W. Avlastningsventil 24V DC max 20 W. Driftindikering 24V DC max 3W. Larm Reläkontakt max 250V AC / 30V DC, 1A
Ingångar:	24V DC
Inställningsområde	Pumptid 1 - 32767 sekunder Paustid 1 - 32767 minuter

3. HANDHAVANDE

INSTÄLLNINGAR

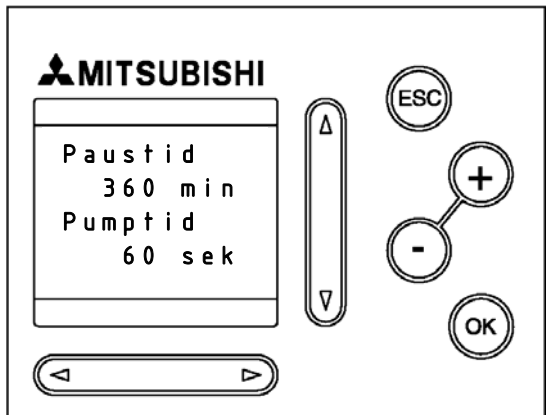

För att kunna ändra inställningarna ska bryggan på plint 111 lyftas.

Placera markören vid den inställning som ska ändras med upp/ned pil.

Ändra inställningen med +/- knapparna.

Bekräfta den nya inställningen genom att trycka OK.

Tryck ned bryggan på plint 111.

NORMAL DRIFT

Under normal drift visas hur mycket som har förflutit av paustiden.

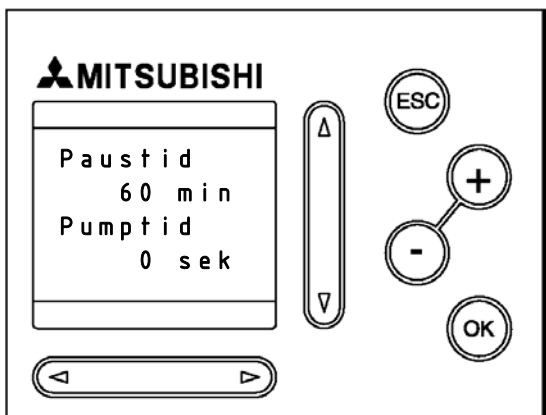

I detta fall har det förflutit 60 minuter av paustiden.

Under smörjningen visas pumptiden.

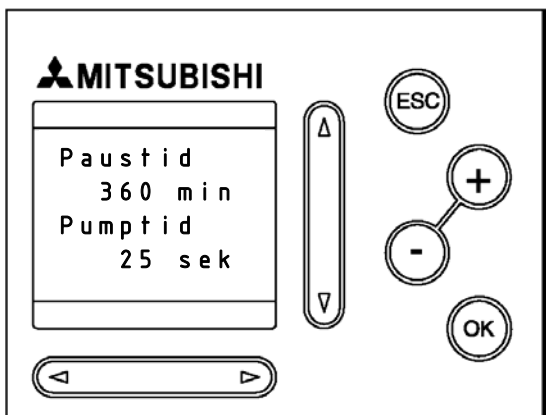

I detta fall har pumpen varit igång 25 sekunder.

EXTRASMÖRJNING

En extrasmörjning kan när som helst startas.

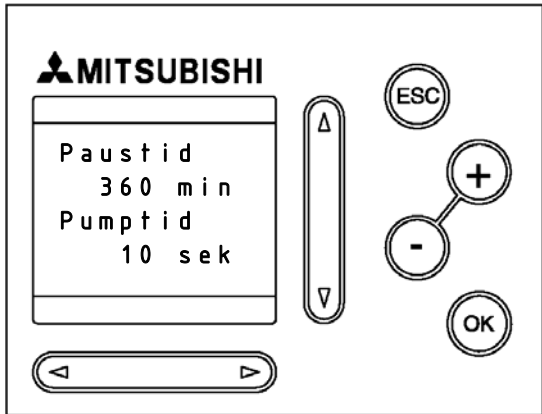

Stega upp paustiden med + tills den når den inställda, tryck OK.

MASKINFÖRREGLING

Styrcentralen kan förreglas av den smorda maskinen, s.k. maskinförregling.

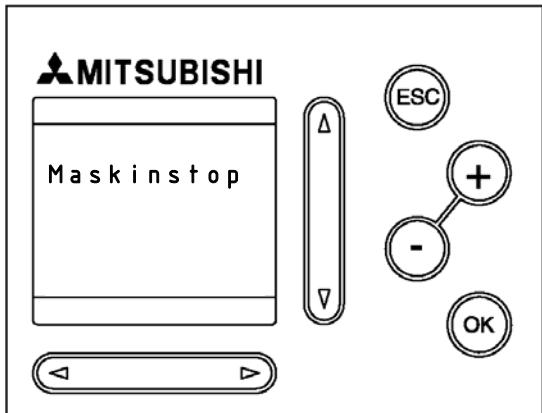

Då kontakten för maskinförregling sluts (den smorda maskinen stoppas) slutförs eventuell pågående smörjning och tidsräkningen upphör. Då maskinen åter startas fortsätter smörjningen där den avslutades.

DRIFTINDIKERINGSUTGÅNG

Driftindikeringsutgången (24V DC) har samma funktion som lampan i styrcentralens front:
Ingen spänning: Styrcentralen är avstängd eller maskinförreglad.
Spänning: Styrcentralen är i drift.

LARM UTGÅNG

Larmutgången är normalt sluten.
Vid larm eller strömbortfall till centralen öppnas kontakten.

LARM

Om inte tryckvaktskvittring skett under pumptiden erhålls ett larm.

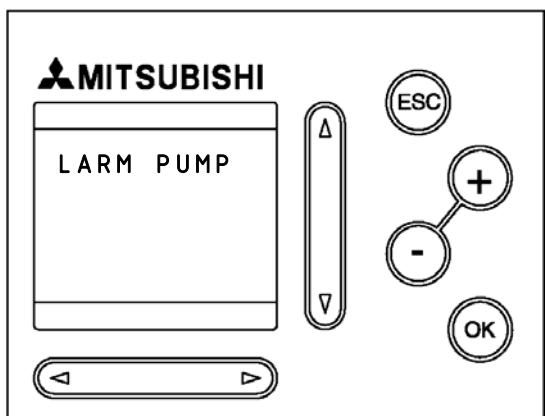

I detta fall har ej tryckvaktskvittring skett under smörjningen.

Smörjningen upphör.

Larmet kvitteras genom att trycka ESC, varvid en ny smörjning startas.

Då lågnivåkontakten i smörjmedelsfatet sluts, erhålls ett larm som indikerar att smörjmedlet börjar ta slut.

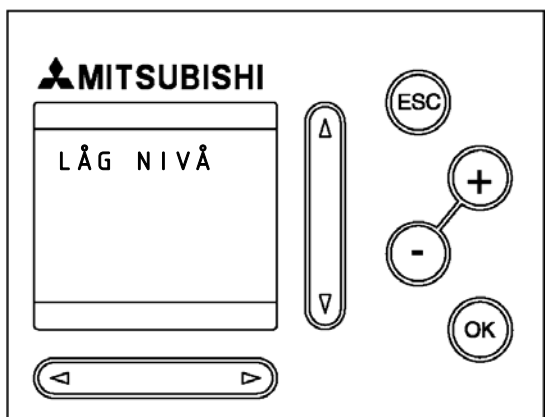

Smörjningen upphör.

Larmet återställs genom att återställa lågnivåkontakten.

Då tryckvakten är slut en smörjning påbörjas, erhålls ett larm som indikerar ett tryckvaktsfel.

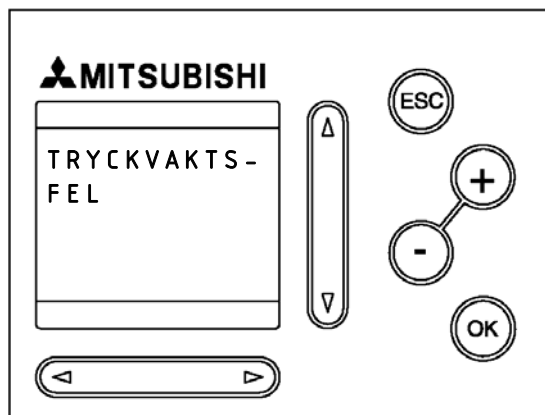

Smörjningen upphör.

Larmet återställs genom att återställa tryckvakten.

RÄKNARE

Genom att trycka på högerpilen erhålles information om antalet utförda smörjningar.

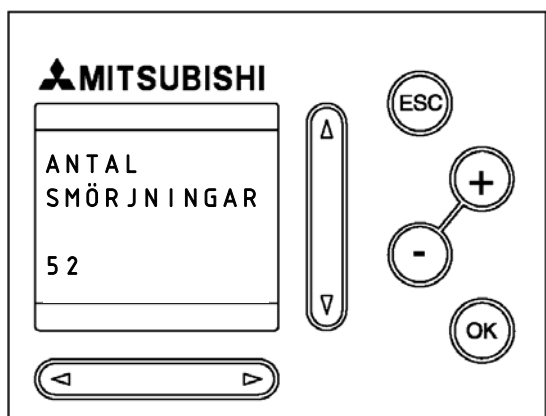

I detta fall har 52 smörjningar utförts.

Räknaren räknar till 32000 smörjningar och börjar sedan om från 0.

1 2 3 4 5 6 7 8 9 10

A

B

C

D

E

F

G

KONTROLLÅDA
MONTERINGSPLÅT

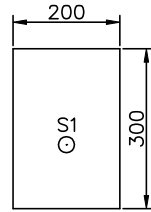

DJUP: 180CM

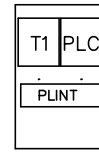

L,N,PE,1-8,101-112

Filnamn: 907278

Konstr. av: KS

Ritad av: KS

Datum: 20110701



+46(0)120-812 00
www.novael.se

CCS ALPHA
STYRUTRUSTNING
907278
PLACERINGSRITNING

Proj.nr 907278	Blad nr 101	Forts. 201
Ritn nr 907278		
Kundens referens 907278		Rev. A

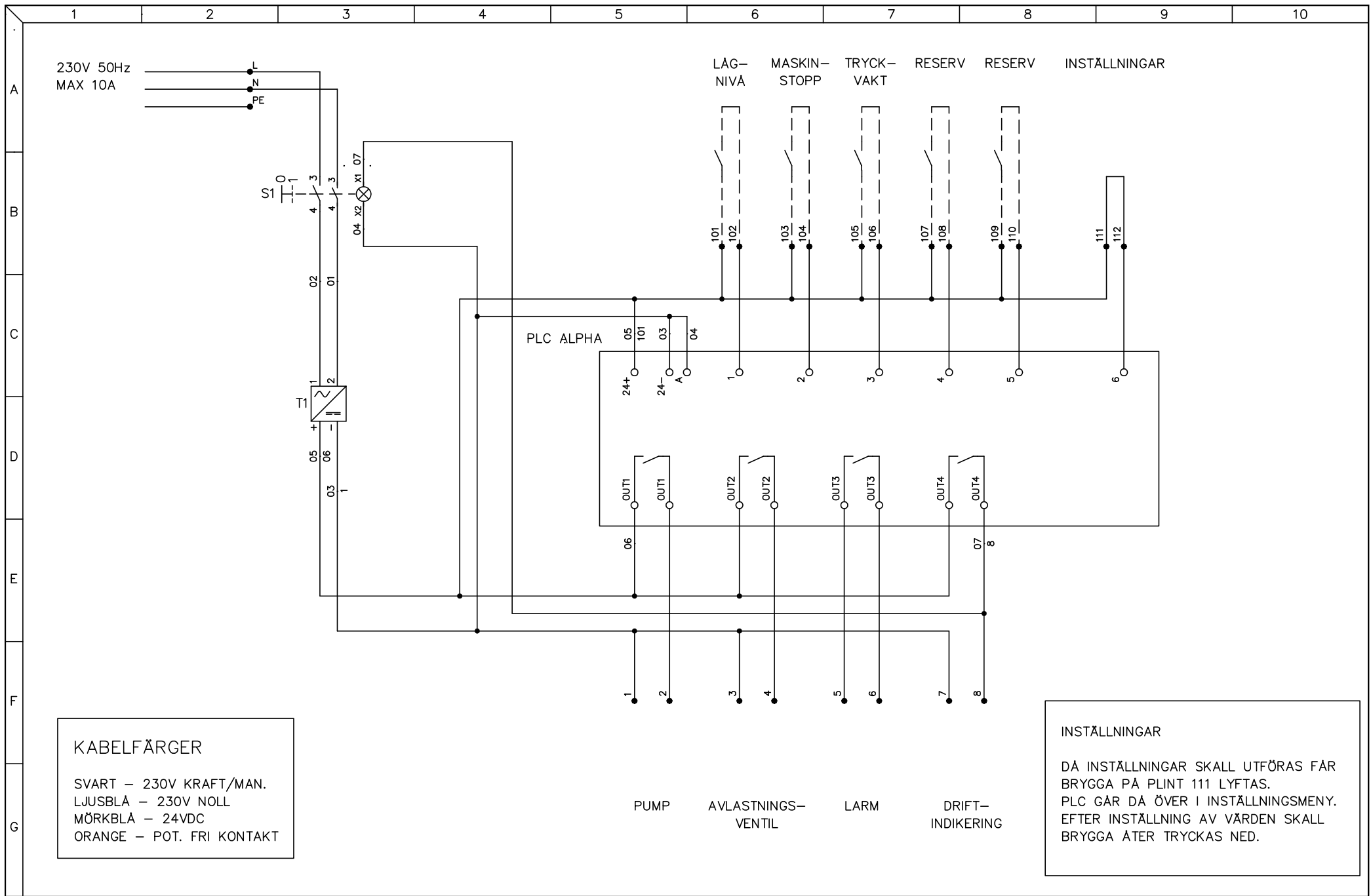

KABELFÄRGER

SVART – 230V KRAFT/MAN.
LJUSBLÅ – 230V NOLL
MÖRKBLÅ – 24VDC
ORANGE – POT. FRI KONTAKT

INSTÄLLNINGAR

DÅ INSTÄLLNINGAR SKALL UTFÖRAS FÅR BRYGGA PÅ PLINT 111 LYFTAS. PLC GÅR DÅ ÖVER I INSTÄLLNINGSMENY. EFTER INSTÄLLNING AV VÄRDEN SKALL BRYGGA ÅTER TRYCKAS NED.

Filnamn: 907278
Konstr. av: KS
Ritad av: KS
Datum: 20110701



CCS ALPHA
STYRTRUSTNING
907278
KRETSSCHEMA

Proj.nr 907278	Blad nr 301	Forts. -
Ritn nr 907278		
Kundens referens 907278		Rev. A